



User's Guide

OD808 OVERDRIVE

D & S DISTORTION & SUSTAINER

D & S II DISTORTION & SUSTAINER II

PT999 PHASE TONE

GE601 GRAPHIC EQUALIZER

CP101 COMPRESSOR

◆SAFETY PRECAUTIONS◆

Be sure to read these precautions before using this product in order to insure safe operation of the equipment.

Keep this User's Guide on hand for future reference whenever you may need it.

◆安全上のご注意◆

機器を安全にご使用いただくため、ご使用前にこの取扱説明書を必ずお読みください。

そのあとは大切に保管し、必要になったときにお読みください。

SAFETY PRECAUTIONS

Please be sure to observe. The safety precautions listed below are intended to ensure your safety whenever you use the equipment.

■ Precaution text is generally accompanied by the following symbols to alert you and others to the risk of personal and material injury that may be caused if the precaution is ignored.



Warning

This symbol indicates an item that can result in death or serious personal injury if ignored.



Caution

This symbol indicates an item that can result in serious personal injury or material damage if ignored.

■ Precaution text is generally accompanied by the following icons to alert you and others to things you should or should not do.



....A triangle indicates something you should be careful about.



....A circle with a line through it indicates something you should not do.



....A black circle indicates something you must do.



Warning



NEVER OPEN THE CASE

•Never try to remove the bottom cover and to modify the equipment. (Internal components of the equipment use high voltages, and exposing them creates the danger of fire and electrical shock.)



STOP THE USE IN CASE OF A PROBLEM

•Stop using the equipment whenever you notice smoke or a strange odor coming from it.



•Contact your original dealer or nearest authorized service provider for service.



Warning



BEWARE OF HEAT BUILT UP

- Never cover AC adaptor with cloth or other objects.
(Built up heat creates the danger of the equipment deformation and fire.)



Caution



USE SPECIFIED AC ADAPTOR ONLY

- Be sure to use only the AC adaptor specified in this User's Guide. Use of non-specified AC adaptors creates the danger of fire and electrical shock.



UNPLUGGING AC ADAPTOR

- Never try to unplug AC adaptor while your hands are wet. Doing so creates the danger of electrical shock.
- When unplugging AC adaptor from the power source, be sure to grasp the adaptor. Never pull on the cord. Doing so can damage the power cord and create the danger of fire and electrical shock.



WATER, HUMIDITY, DUST AND HIGH TEMPERATURES

- Never leave or use the equipment in bathrooms, the outdoors or other areas subject to water, high humidity, dust and high temperature. Doing so creates the danger of fire and electrical shock.



LEAVING THE EQUIPMENT UNATTENDED

- Whenever leaving the equipment unattended for long periods, be sure to unplug AC adaptor from the power source. If not, there is a danger of fire.

OD808 OVERDRIVE

- OD808 produces natural and mild overdrive effects suggestive of vacuum tube amplifier while retaining your guitar's original tone.
- As a booster, it gives you pleasant gain without spoiling amplifier's original character.

FEATURES AND CONTROLS

① OVERDRIVE (Overdrive Control)

Controls distortion and sustain level. Rotate this volume clockwise for more distortion and sustain.

② TONE (Tone Control)

Controls effect tone. Rotate this volume clockwise to emphasize middle and high tone.

③ BALANCE (Balance Control)

Controls output level of effected tone. Typically output levels of both normal tone and effected tone should be adjusted to equal levels.

④ NORMAL / EFFECT

(Normal / Effect Switch)

Switch for effect on/off. Stepping on this switch alternately turns effects on (LED on) and off (LED off).

⑤ INDICATOR (LED Indicator)

It lights on when effects are on and lights off when effects are off. It also indicates battery condition. Dark or no LED light indicates the battery is low or not installed. Replace the battery.

⑥ INSTRUMENT (Instrument Jack)

Input jack to connect to the output of guitar, other effects or related equipment. The product automatically turns on when you put a plug when not in use.

⑦ AMPLIFIER (Amplifier Jack)

Output jack to connect to the input of amplifier or other effects.

⑧ DC IN (Power Input Jack)

A jack to connect AC adaptor.

- Easy-to-see LED enables you to check the effects ON/OFF and battery condition at a glance.
- Two types of power supply - 9V battery or special AC adaptor.

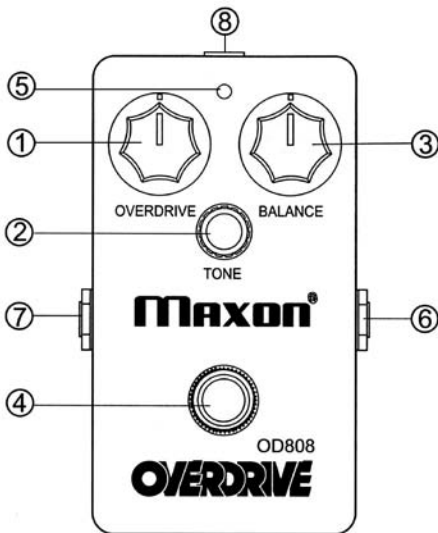

SAMPLE SETTING

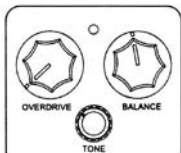

OD808 No.1

Setting for boost. It gives energy to your sound, making the most of guitar and amplifier's original tone. Works with amplifier's clean and drive setting.

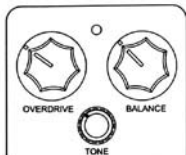

OD808 No.4 (for single-coil pickup)

Setting for adding overdrive to amplifier's crunch for more sustain and power.

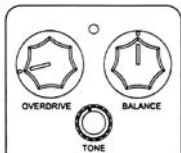

OD808 No.2

Setting for the tone exclusive to OD808. It boosts up level and sustain for solos, with your guitar and amplifier's original character unchanged.

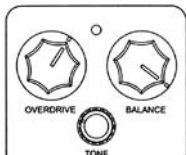

OD808 No.5 (for humbucking pickup)

Setting to add overdrive effects to amplifier's drive for high gain drive with long sustain. Create overdrive by controlling amplifier's gain and OD808's OVERDRIVE.

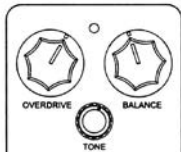

OD808 No.3

Smooth drive tone that is characteristic of OD808. Recommended setting for those who want their guitar's tonal character and picking attack unchanged.

CONNECTION DIAGRAM

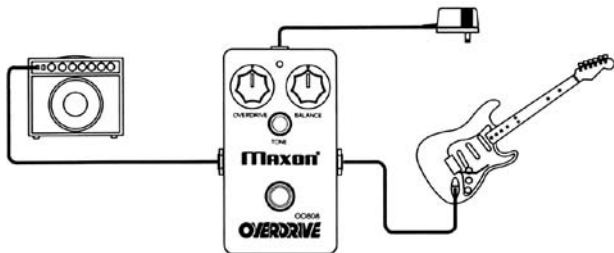

OD808 (OVERDRIVE)

SPECIFICATIONS

Input Impedance	: 500k ohms
Input Jack	: 1/4-inch standard phone jack
Output Impedance	: 10k ohms
Output Jack	: 1/4-inch standard phone jack
Control	: OVERDRIVE, BALANCE, TONE
Switch	: normal / effect
Equivalent Input Noise	: -110dBu (IHF-A)
Maximum Gain	: 35dB
Power Supply	: One 9V battery or Maxon AC adaptor (option)
Power Requirements	: DC9-10V
Current Consumption	: 5mA (9V) / 6mA (10V)
Dimensions (main body)	: 61mm(W) x 112mm(D) x 35mm(H)
Dimensions (overall)	: 70mm(W) x 112mm(D) x 35mm(H)
Weight	: 9V battery (6LR61 or 6F22) x 1 or Maxon AC adaptor
Standard Accessories	: 260g
	: 9V manganese dry battery x 1, skid x 1

* Specifications are subject to change without notice.

※(0dBu=0.775Vms)

D&S DISTORTION & SUSTAINER

- Amazingly long sustain and hot distortion without spoiling your guitar's original tone.
- D&S produces a wide variety of distortion from heavy and thick distortion suggestive of vacuum tube amplifier to extreme vintage fuzz.

FEATURES AND CONTROLS

① DISTORTION (Distortion Control)

Controls distortion and sustain level. Rotate this volume clockwise for more distortion and sustain.

② TONE (Tone Control)

Controls effect tone. Rotate this volume clockwise to emphasize middle and high tone range.

③ BALANCE (Balance Control)

Controls output level of effected tone. Typically output levels of both normal tone and effected tone should be adjusted to equal levels.

④ NORMAL / EFFECT

(Normal / Effect Switch)

Switch for effect on/off. Stepping on this switch alternately turns effects on (LED on) and off (LED off).

⑤ INDICATOR (LED Indicator)

It lights on when effects are on and lights off when effects are off. It also indicates battery condition. Dark or no LED light indicates the battery is low or not installed. Replace the battery.

⑥ INSTRUMENT (Instrument Jack)

Input jack to connect to the output of guitar, other effects or related equipment. The product automatically turns on when you put a plug into this jack. Pull out the plug when not in use.

⑦ AMPLIFIER (Amplifier Jack)

Output jack to connect to the input of amplifier or other effects.

⑧ DC IN (Power Input Jack)

A jack to connect AC adaptor.

- Easy-to-see LED enables you to check the effects ON/OFF and battery condition at a glance.
- Two types of power supply - 9V battery or special AC adaptor.

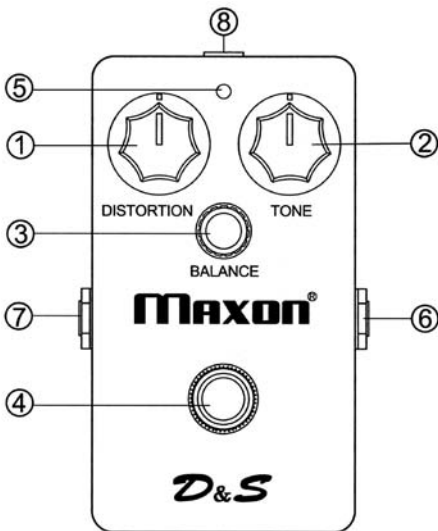

SAMPLE SETTING

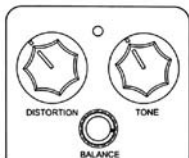

D&S No.1 (for humbucking pickup)
Characteristic tone of D&S, with power and sharpness of original D&S.

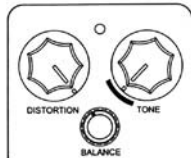

D&S No.4 (for single-coil pickup)
Fuzz-type distortion with low TONE for soft and powerful single-coil pickup timbre.
(amplifier / clean setting)

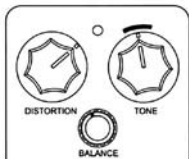

D&S No.2 (for single-coil pickup)
High gain drive of stack amplifier reproduced by single-coil pickup and powerful D&S. Enjoy switching between this setting and amplifier's clean setting.

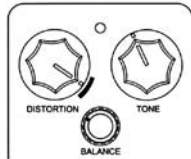

D&S No.5 (for humbucking pickup)
Deep distortion for powerful and heavy sound. It's for both rhythm and lead guitar.

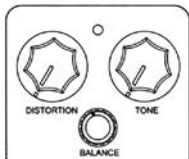

D&S No.3
Setting to combine D&S and amplifier's drive for sinewy solo. This is characteristic of D&S, which provides enough tone quality even with DISTORTION level set to zero.

CONNECTION DIAGRAM

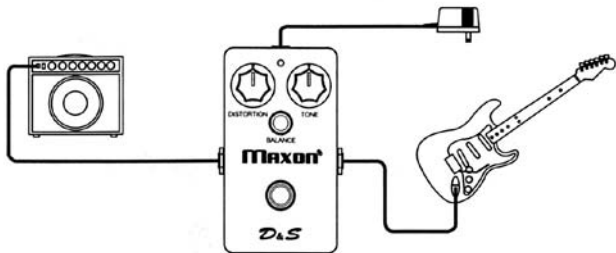

D & S (DISTORTION & SUSTAINER)

SPECIFICATIONS

Input Impedance	: 500k ohms
Input Jack	: 1/4-inch standard phone jack
Output Impedance	: 10k ohms
Output Jack	: 1/4-inch standard phone jack
Control	: DISTORTION, TONE, BALANCE
Switch	: normal / effect
Equivalent Input Noise	: -110dBu (IHF-A)
Maximum Gain	: 40dB
Power Supply	: One 9V battery or Maxon AC adaptor (option)
Power Requirements	: DC9-10V
Current Consumption	: 6mA (9V) / 7mA (10V)
Dimensions (main body)	: 61mm(W) x 112mm(D) x 35mm(H)
Dimensions (overall)	: 70mm(W) x 112mm(D) x 35mm(H)
Weight	: 9V battery (6LR61 or 6F22) x 1 or Maxon AC adaptor
Standard Accessories	: 260g
	: 9V manganese dry battery x 1, skid x 1

* Specifications are subject to change without notice.

※(0dBu=0.775Vms)

D&S II DISTORTION & SUSTAINER II

- Soft type distortion for thick, heavy tone and relaxed natural sustain.
- D&S II produces a wide range of distortion sounds, from warm tone characteristic of tube amplifier overdrive to aggressive distortion.

FEATURES AND CONTROLS

- ① **DISTORTION (Distortion Control)**
Controls distortion and sustain level. Rotate this volume clockwise for more distortion and sustain.
- ② **TONE (Tone Control)**
Controls effect tone. Rotate this volume clockwise to emphasize middle and high tone range.
- ③ **BALANCE (Balance Control)**
Controls output level of effected tone. Typically output levels of both normal tone and effected tone should be adjusted to equal levels.
- ④ **FOOT SWITCH (Normal / Effect Switch)**
Switch for effect on/off. Stepping on this switch alternately turns effect on (LED on) and off (LED off).
- ⑤ **INDICATOR (LED Indicator)**
It lights on when effects are on and lights off when effects are off. It also indicates battery condition. Dark or no LED light indicates the battery is low or not installed. Replace the battery.
- ⑥ **INSTRUMENT (Instrument Jack)**
Input jack to connect to the output of guitar, other effects or related equipment. The product automatically turns on when you put a plug into this jack. Pull out the plug when not in use.
- ⑦ **AMPLIFIER (Amplifier Jack)**
Output jack to connect to the input of amplifier or other effects.
- ⑧ **DC IN (Power Input Jack)**
A jack to connect AC adaptor.

- Easy-to-see LED enables you to check the effects ON/OFF and battery condition at a glance.
- Two types of power supply - 9V battery or special AC adaptor.

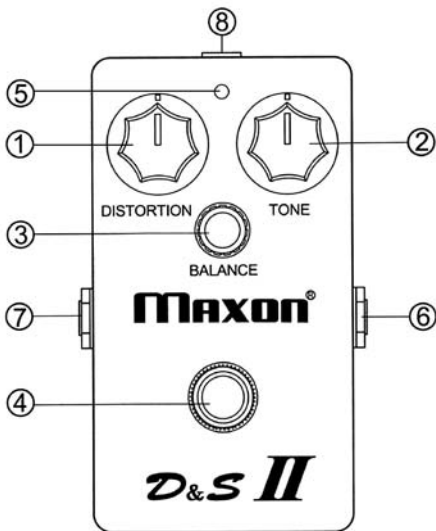

SAMPLE SETTING

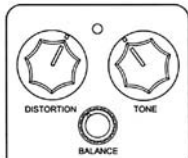

D&S II No.1 (for single-coil pickup)
Setting for solid boost sound with your amplifier's original character preserved.

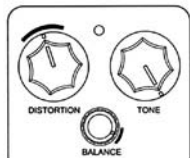

D&S II No.4
High gain type distortion to boost amplifier's drive. Adjust the balance between amplifier's gain volume and D&S II's DISTORTION.

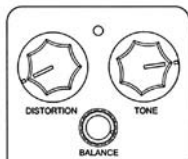

D&S II No.2 (for humbucking pickup)
Setting for solid boost sound with your amplifier's original character preserved.

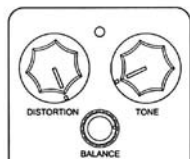

D&S II No.5
Fat and heavy distortion particular to D&S II. TONE can be adjusted for fuzz-like sound.

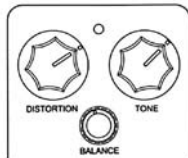

D&S II No.3
Easy-to-control setting to simulate tube amplifier distortion.

CONNECTION DIAGRAM

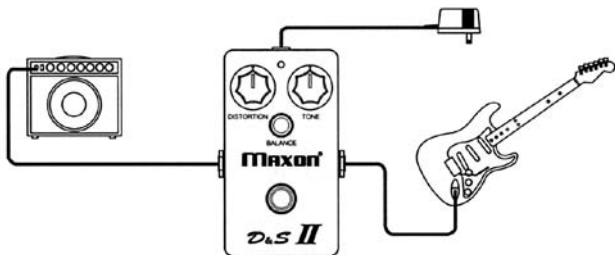

D & S II (DISTORTION & SUSTAINER II)

SPECIFICATIONS

Input Impedance	: 500k ohms
Input Jack	: 1/4-inch standard phone jack
Output Impedance	: 10k ohms
Output Jack	: 1/4-inch standard phone jack
Control	: DISTORTION, TONE, BALANCE
Switch	: normal / effect
Equivalent Input Noise	: -110dBu (IHF-A)
Maximum Gain	: 40dB
Power Supply	: One 9V battery or Maxon AC adaptor (option)
Power Requirements	: DC9-10V
Current Consumption	: 7mA (9V) / 8mA (10V)
Dimensions (main body)	: 61mm(W) x 112mm(D) x 35mm(H)
Dimensions (overall)	: 70mm(W) x 112mm(D) x 35mm(H)
Weight	: 9V battery (6LR61 or 6F22) x 1 or Maxon AC adaptor
Standard Accessories	: 290g
	: 9V manganese dry battery x 1, skid x 1

* Specifications are subject to change without notice.

※(0dBu=0.775Vms)

PT999 PHASE TONE

- Low-noise design with wide dynamic range for live and recording. It's for all kinds of electric instruments like guitar, bass and keyboard.
- You can produce various sounds with only one control volume (speed) - from clear and mild phase tone that gives your sound a subtle flavor to radically rolling

FEATURES AND CONTROLS

① SPEED (Speed Control)

Controls modulation rate. Rotate this volume clockwise to increase modulation rate.

② NORMAL / PHASE SHIFT

(Normal / Effect Switch)

Switch for effect on/off. Stepping on this switch alternately turns effects on (LED on) and off (LED off).

③ INDICATOR (LED Indicator)

It lights on when effects are on and lights off when effects are off. It also indicates battery condition. Dark or no LED light indicates the battery is low or not installed. Replace the battery.

④ INSTRUMENT (Instrument Jack)

Input jack to connect to the output of guitar, other effects or related equipment. The product automatically turns on when you put a plug into this jack. Pull out the plug when not in use.

⑦ AMPLIFIER (Amplifier Jack)

Output jack to connect to the input of amplifier or other effects.

⑧ DC IN (Power Input Jack)

A jack to connect AC adaptor.

phase sound.

- Easy-to-see LED enables you to check the effects ON/OFF and battery condition at a glance.
- Two types of power supply - 9V battery or special AC adaptor.

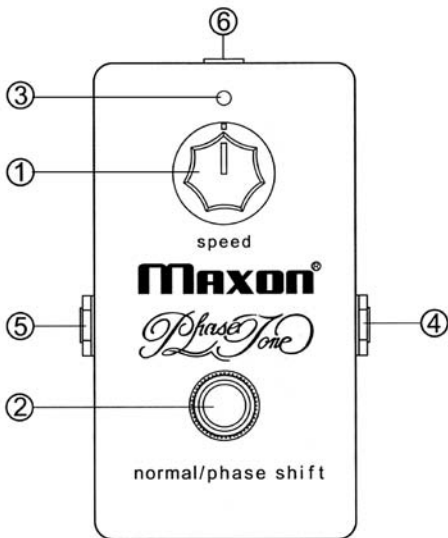

SAMPLE SETTING

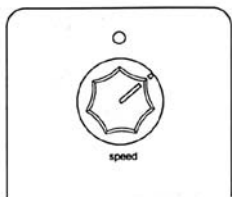

PT999 No.1
Blues phasing to add to overdriven sound.

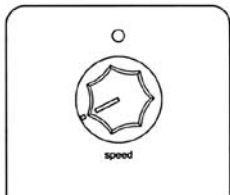

PT999 No.3
Subtle phasing timbre to make your solo thick and smooth in distortion sound.

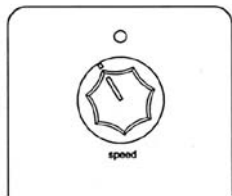

PT999 No.2
Best phasing sound for sixteen beat rhythm play.

CONNECTION DIAGRAM

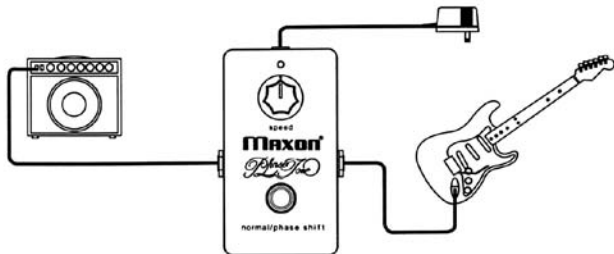

PT999 (PHASE TONE)

SPECIFICATIONS

Input Impedance	: 500k ohms
Input Jack	: 1/4-inch standard phone jack
Output Impedance	: 10k ohms
Output Jack	: 1/4-inch standard phone jack
Control	: SPEED
Switch	: normal / effect
Maximum Input Level	: 0dBu
Equivalent Input Noise	: -80dBu (IHF-A)
Speed Range	: 0.2Hz - 14Hz
Power Supply	: One 9V battery or Maxon AC adaptor (option)
Power Requirements	: DC9-10V
Current Consumption	: 12mA (9V) / 14mA (10V)
Dimensions (main body)	: 61mm(W) x 112mm(D) x 35mm(H)
Dimensions (overall)	: 70mm(W) x 112mm(D) x 35mm(H)
Weight	: 9V battery (6LR61 or 6F22) x 1 or Maxon AC adaptor
Standard Accessories	: 270g
	: 9V manganese dry battery x 1, skid x 1

* Specifications are subject to change without notice.

※(0dBu=0.775Vms)

GE601 GRAPHIC EQUALIZER

- Six-band graphic equalizer and an overall level volume to produce various sounds at will.
- Six band ranges covering 100Hz to 3.2KHz for easy tone making to your taste. It also works as a point booster for special effects.

FEATURES AND CONTROLS

- ① Adjust each slide volume (100Hz, 200Hz, 400Hz, 800Hz, 1.6KHz, 3.2KHz) to your taste. Slide it up for +12dB level boost and down for -12dB level cut.
 - ② LEVEL (Level Control)
Controls output level of effected tone. Slide it up for +12dB level boost and down for -12dB level cut.
 - ③ NORMAL / EFFECT
(Normal / Effect Switch)
Switch for effect on/off. Stepping on this switch alternately turns effects on (LED on) and off (LED off).
 - ④ INDICATOR (LED Indicator)
It lights on when effects are on and lights off when effects are off. It also indicates battery condition. Dark or no LED light indicates the
- is low or not installed. Replace the battery.
- ⑤ INSTRUMENT (Instrument Jack)
Input jack to connect to the output of guitar, other effects or related equipment. The product automatically turns on when you put a plug into this jack. Pull out the plug when not in use.
 - ⑥ AMPLIFIER (Amplifier Jack)
Output jack to connect to the input of amplifier or other effects.
 - ⑦ DC IN (Power Input Jack)
A jack to connect AC adaptor.

- Easy-to-see LED enables you to check the effects ON/OFF and battery condition at a glance.
- Two types of power supply - 9V battery or special AC adaptor.

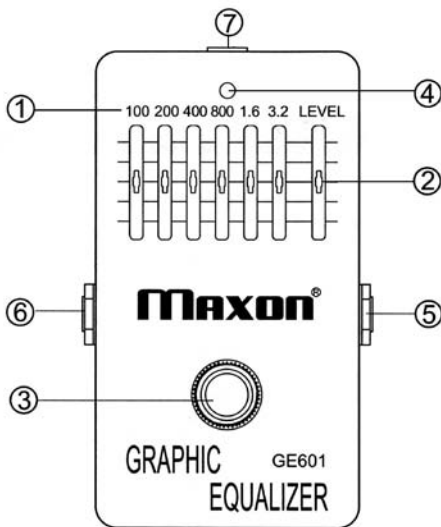

SAMPLE SETTING

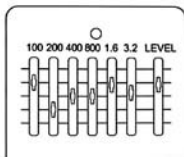

GE601 No.1 (for humbucking pickup)
Setting for passive pickup bass to simulate active pickup bass with GE601 as pre-amp. It produces clear tone peculiar to active-type bass.

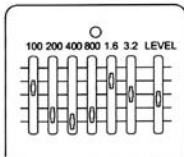

GE601 No.4 (for humbucking pickup)
Setting to cut off the middle range of humbucking pickup to simulate sharp sound of single-coil pickup.

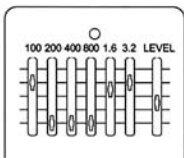

GE601 No.2
Setting to change single-coil pickup tone to electric acoustic guitar sound. Cutting off the middle and low ranges, it stresses the brightness of guitar with piezo pickups.

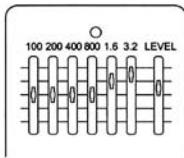

GE601 No.5
Setting to add edge to overdriven tone of humbucking pickup.
Indistinct distorted tone in solos will be cleared.

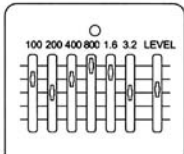

GE601 No.3
Equalizing to add power to single-coil pickup tone. It boosts up the middle range for solo.

CONNECTION DIAGRAM

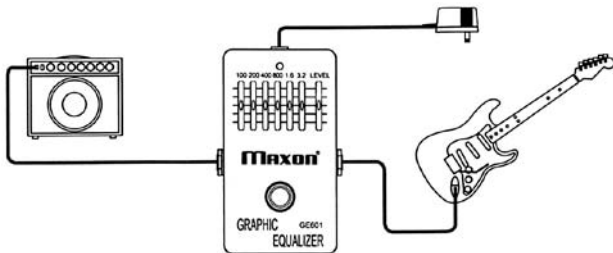

GE601 (GRAPHIC EQUALIZER)

SPECIFICATIONS

Input Impedance	: 500k ohms
Input Jack	: 1/4-inch standard phone jack
Output Impedance	: 10k ohms
Output Jack	: 1/4-inch standard phone jack
Control	: 100Hz, 200Hz, 400Hz, 800Hz, 1.6KHz, 3.2KHz, LEVEL
Switch	: normal / effect
Maximum Input Level	: 4dBu
Equivalent Input Noise	: -100dBu (IHF-A)
Power Supply	: One 9V battery or Maxon AC adaptor (option)
Power Requirements	: DC9-10V
Current Consumption	: 11mA (9V) / 12mA (10V)
Dimensions (main body)	: 61mm(W) x 112mm(D) x 35mm(H)
Dimensions (overall)	: 70mm(W) x 112mm(D) x 35mm(H)
Weight	: 9V battery (6LR61 or 6F22) x 1 or Maxon AC adaptor
Standard Accessories	: 240g
	: 9V manganese dry battery x 1, skid x 1

* Specifications are subject to change without notice.

※(0dBu=0.775Vms)

CP101 COMPRESSOR

- Clean and natural compression effects with little change of original tone.
- Limiter-like effects for evenly leveled rhythm cutting sound. Tasteful pick attack and relaxed sustain for lead guitar. It's great for bass guitar and semi-acoustic guitar as well.

FEATURES AND CONTROLS

① SUSTAIN (Sustain Control)

Controls sustain time of each pick attack. Rotate this volume clockwise for deep compression and long sustain.

② LEVEL (Level Control)

Controls output level of effected tone. Typically output levels of both normal tone and effected tone should be adjusted to equal levels.

③ NORMAL / EFFECT

(Normal / Effect Switch)

Switch for effect on/off. Stepping on this switch alternately turns effects on (LED on) and off (LED off).

④ INDICATOR (LED Indicator)

It lights on when effects are on and lights off when effects are off. It also indicates battery condition. Dark or no LED light indicates the battery is low or not installed. Replace the battery.

⑤ INSTRUMENT (Instrument Jack)

Input jack to connect to the output of guitar, other effects or related equipment. The product automatically turns on when you put a plug into this jack. Pull out the plug when not in use.

⑥ AMPLIFIER (Amplifier Jack)

Output jack to connect to the input of amplifier or other effects.

⑦ DC IN (Power Input Jack)

A jack to connect AC adaptor.

- Easy-to-see LED enables you to check the effects ON/OFF and battery condition at a glance.
- Two types of power supply - 9V battery or special AC adaptor.

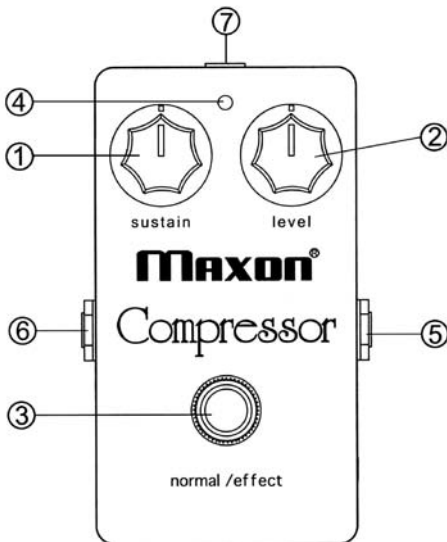

SAMPLE SETTING

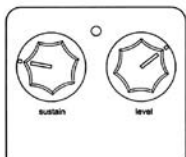

CP101 No.1
Setting for bass guitar and also for MTR. Attack tone in slapping can be adjusted by SUSTAIN volume.

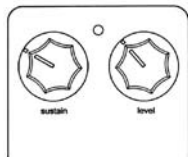

CP101 No.4
Setting for balanced attack of chord stroke both in drive and clean sound.

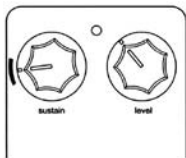

CP101 No.2
Setting for even attack of fingerpicking and arpeggio to get balanced tone. Also ideal for MTR.

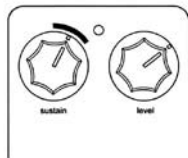

CP101 No.5
For smooth lead sound by adding CP101's sustain to amplifier's drive.

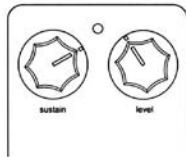

CP101 No.3
Setting for clean tone solo.
It makes clean + sustain tone that is characteristic of compressor.

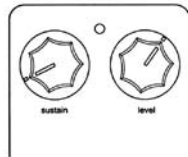

CP101 No.6
Setting to even out the chord riff attack in drive sound and arpeggio in clean sound.

CONNECTION DIAGRAM

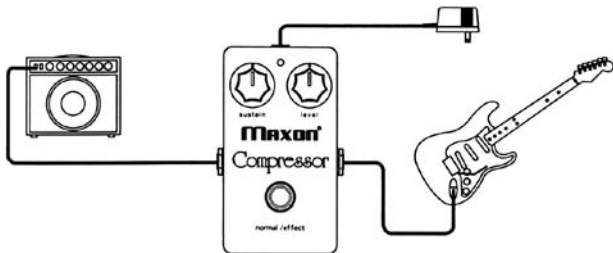

CP101 (COMPRESSOR)

SPECIFICATIONS

Input Impedance	: 500k ohms
Input Jack	: 1/4-inch standard phone jack
Output Impedance	: 10k ohms
Output Jack	: 1/4-inch standard phone jack
Control	: SUSTAIN, LEVEL
Switch	: normal / effect
Maximum Input Level	: 2dBu
Maximum Output Level	: 0dBu
Equivalent Input Noise	: -100dBu (IHF-A)
Compression Range	: 42dB
Power Supply	: One 9V battery or Maxon AC adaptor (option)
Power Requirements	: DC9-10V
Current Consumption	: 11mA (9V) / 12mA (10V)
Dimensions (main body)	: 61mm(W) x 112mm(D) x 35mm(H)
Dimensions (overall)	: 70mm(W) x 112mm(D) x 35mm(H)
Weight	: 9V battery (6LR61 or 6F22) x 1 or Maxon AC adaptor
Standard Accessories	: 270g
	: 9V manganese dry battery x 1, skid x 1

* Specifications are subject to change without notice.

※(0dBu=0.775Vms)

BATTERY REPLACEMENT

BATTERY REPLACEMENT

This product operates on one 9V battery (6LR61 or 6F22). Follow the procedures below to replace batteries:

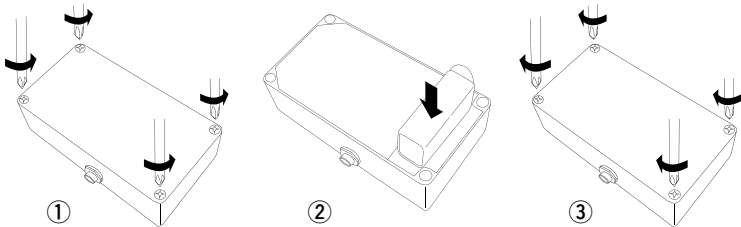

* Be sure the battery is firmly connected to battery snap with the correct polarities.

ATTENTION:

- Turn down the volume of effect and amplifier to the minimum before connecting Maxon effects to guitar, amplifier or other effects in order not to damage other connected equipment by unintended noise.
- When not in use, disconnect plug from input jack to preserve battery.
- Take out the battery if the product is not used for a long period of time.
- No or dark LED light indicates the battery is low or not installed. In this case replace the battery to avoid poor effect or distorted signal.
- Be sure to use the correct Maxon AC adaptor. Use of any other adaptor may cause trouble.
- Do not try to remove screws.



If you want to dispose this product, do not mix with general household waste.

There is a separate collection system for used electronics products in accordance with legislation under the WEEE Directive (Directive 2002/96/EC) and is effective only within European Union.

Optional accessories:
Maxon AC adaptor

model name	input	output	polarity
AC210N	120VAC	9VDC/200mA	 center-/sleeve+
AC210U	220VAC		
AC210UK (BS1363 plug)	230VAC		
AC210	100VAC	10VDC/200mA	

Maxon shall not be held liable to you or any third party for any losses caused by incorrect operation of this equipment, malfunction or any other failure of this equipment to operate as expected, or normal use of this equipment, except to the extent stipulated by law.

Maxon shall not be held liable to you or any third party for any losses related to concerts, exhibitions, or any other type of event due to malfunction or incorrect operation of this equipment.



NISSHIN ONPA CO., LTD.

4172-1 Shimauchi, Matsumoto-City, Nagano, 390-0851 Japan

TEL:+81-263-40-1403 FAX:+81-263-40-1410

www.maxon.co.jp sales@maxon.co.jp

For North America

www.maxonfx.com info@maxonfx.com

All specifications are subject to change for improvement without notice or obligation.
Sample setting by Shiro Tanigawa

Copyright 1999 - 2007 NISSHIN ONPA CO., LTD. All rights reserved.

UMN-FSE-0401A

Printed in Japan

取扱説明書

OD808 OVERDRIVE

D & S DISTORTION & SUSTAINER

D & S II DISTORTION & SUSTAINER II

PT999 PHASE TONE

GE601 GRAPHIC EQUALIZER

CP101 COMPRESSOR

◆安全上のご注意◆

機器を安全にご使用いただくため、ご使用前にこの取扱説明書を必ずお読みください。

そのあとは大切に保管し、必要になったときにお読みください。

●安全上のご注意● 必ずお守りください

機器を安全にご使用いただくため、ご使用前にこの取扱説明書を必ずお読みください。
そのあとは大切に保管し、必要になったときにお読みください。

製品を安全に正しくお使いいただくために、必ずお守りいただくことを次のように区分して説明しています。

- 表示内容を無視して誤った使い方をしたときに、生じる危害や損害の程度を次の表示で区分し説明しています。

 **警告** この表示欄は、「人が死亡または重傷などを負う可能性が想定される」内容を示しています。

 **注意** この表意欄は、「傷害を負う可能性または物的障害のみが発生する可能性が想定される」内容を示しています。

- お守りいただく内容の種類を、次の絵表示で区分し、説明しています。

 このような絵表示は、気をつけていただきたい「注意喚起」の内容を示しています。

 このような絵表示は、してはいけない「禁止」の内容を示しています。

 このような絵表示は、必ず実行していただく「強制」の内容を示しています。

警告



ケースを絶対に開けないでください。

機器の裏蓋を開けて改造しないでください。

〈内部には電圧の高い部分があり、火災や感電の危険があります。〉



異常のときは機器の使用を中止してください。

煙が出たり、変な臭いや音がある場合、機器の使用を中止してください。



直ちにコンセントからACアダプターを抜いてください。点検、修理をご依頼ください。

警 告



放熱にご注意

ACアダプタを布や布団等で覆ったり、包まないでください。
《熱がこもり、ケースの変形や火災の危険があります。》



注 意



指定以外のACアダプタを使わない。

必ず指定のAC100ボルト用のACアダプタをご使用ください。
《指定以外のACアダプタを使用しますと火災、感電の原因になることがあります。》



電源プラグの抜き差しは正しく

ぬれた手でACアダプタを抜き差ししないでください。
《感電の危険があります。》
コンセントから抜くときは、必ずACアダプタ本体を持って抜いてください。
《コードの部分引っ張りますと、コードが傷つき、火災や感電の原因になることがあります。》



水、湿気、ほこり、高温は禁物

風呂場や屋外など水のかかる所、湿度が高い所、ほこりの多い所、温度の高いところでは保管や使用をしないでください。
《火災や感電の原因になることがあります。》



長期間使用しないときは

長期間機器を使用しないときは、安全のため、必ずACアダプタをコンセントから抜いてください。
《火災の原因になることがあります。》

OD808 OVERDRIVE

- チューブアンプをフルアップさせた時のナチュラルかつマイルドなひずみ、図太い低音と抜群の音ヌケの良さが得られます。アンプのキャラクターを活かしながら、厚みのあるひずみを得られるブースターとしても効果的に使用できます。
- フルドライブさせた時にもプレイヤーの微妙なピッキング・ニュアンスを損なう事なくダイレクトに表現してくれます。

各部の名称と使い方

① OVERDRIVE

(オーバードライブ・コントロール・ノブ)

ひずみの深さとサステインの幅を調整します。右に回すほど歪みは深くサステインの幅は広くなります。

② TONE (トーン・コントロール・ノブ)

エフェクト音の音質を調整します。右に回すほど中高音域が強調されます。

③ BALANCE

(バランス・コントロール・ノブ)

エフェクト音の出力音量を調整します。通常ノーマル音量とエフェクト時の音量が同レベルになる様に合わせます。

④ FOOT SWITCH (フットスイッチ)

エフェクトをオン/オフするスイッチです。踏む度にオン(LEDが点灯)/オフ(LEDが消灯)します。

⑤ INDICATOR (LEDインジケータ)

エフェクトがオンの状態で点灯/オフの状態で消灯します。バッテリー・コンディションも兼ねていますので、暗い場合や点灯しない時は、

電池が入ってないか、電池が消耗(電圧が低下)しています。裏ぶたのビス4本をはずし、新しい電池と交換しましょう。交換後は裏ぶたをもと通り取り付けましょう。

⑥ instrument

(インストルメント・ジャック)

入力ジャックです。ギターや他のエフェクター等の楽器、機器類の出力と接続します。プラグを差し込むと、自動的に電源が入ります。使用しない時はプラグをジャックから抜いておいてください。

⑦ amplifier

(アンプリファイヤー・ジャック)

出力ジャックです。アンプまたは他のエフェクター等の入力へ接続します。

⑧ DC-IN (電源入力ジャック)

ACアダプター(Maxon AC210またはAC310)を接続するジャックです。

●暗いステージでも視認性の良いLEDの点灯によりエフェクト効果のON/OFFが一目で確認
できます。また、バッテリー・コンディションも兼ねています。

●9VバッテリーS-006または専用ACアダプター使用。

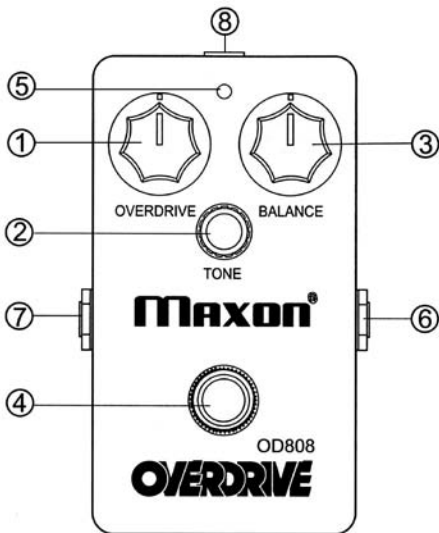

SAMPLE SETTING サンプルセッティング

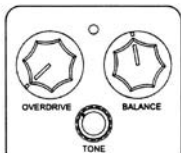

OD808 No.1 ナチュラル・ブースト (シングルPU)
ギターのキャラクター、アンプの生音を活かしながら、サウンドに“コシ”を加えるブースト系のセッティング。クリーン／アンプ・ドライブどちらにも使える。

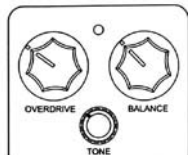

OD808 No.4 アンプ・ドライブ・プラス (シングルPU)
アンプ側でのクランチ・サウンドにODを加え、サステインとパワーをプラスするセッティング。アンプ側のサウンドとODによる2chタイプのセレクトが可能。

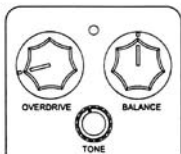

OD808 No.2 ナチュラル・ブースト (ハムバッキンPU)
ギター&アンプでのトーンを活かしたまま、リード用にレベルとサステインを上げるODならではのセッティング。

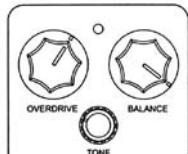

OD808 No.5 ハイゲイン・アンプドライブ (ハムバッキングPU)
アンプ側でのオーバードライブにODを加え、エッジの効いたハイ・ゲイン・ドライブを得るセッティング。アンプ側のゲインとODのOVERDRIVEレベルで歪みのバランスをコントロールする。

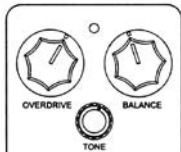

OD808 No.3 チューブ・クランチ
ODならではの、滑らかなドライブ・トーン。
ギターのキャラクターとピッキングニュアンスを大切にしたい人には、おすすめのセッティング。

接続図

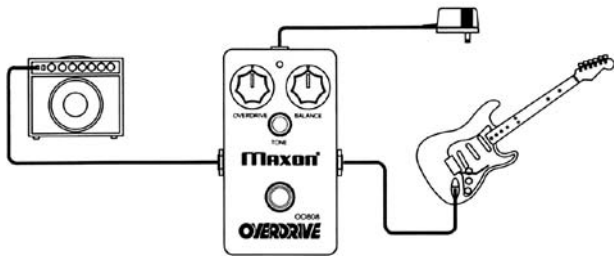

OD808 (OVERDRIVE)

主な規格

入力インピーダンス	: 500k Ω
入力ジャック	: 1/4インチ標準ホンジャック
出力インピーダンス	: 10k Ω
出力ジャック	: 1/4インチ標準ホンジャック
コントロール	: OVERDRIVE, BALANCE, TONE
スイッチ	: NORMAL/EFFECT
入力換算ノイズ (IHF-A)	: -110dBu
最大増幅率	: 35dB
電源	: マンガン乾電池 S-006P 1本または専用ACアダプター
電源電圧	: DC9V (Battery)/DC10V (AC-Adaptor)
消費電流	: 5mA (9V)/6mA (10V)
ACアダプター	: MAXON AC210 (別売) AC100V入力 DC10V/200mA出力 (Center-/Sleeve+) : MAXON AC310 (別売) AC100V入力 DC10V/300mA出力 (Center-/Sleeve+)
寸法 (本体のみ)	: 61mm (幅) \times 112mm (奥行き) \times 35mm (高さ)
寸法 (突起物含む)	: 70mm (幅) \times 112mm (奥行き) \times 55mm (高さ)
重量	: 260g
同梱品	: マンガン電池 S-006P \times 1 製品保証書 \times 1 取扱説明書 \times 1 ストッパー \times 1

※規格及び外観は改良の為に予告なく変更する場合があります。

※(0dBu=0.775Vrms)

D&S DISTORTION & SUSTAINER

- 圧倒的なロング・サステインと激しくひずませても音やせのない強力なディストーションサウンドを作り出すことができます。
- チューブアンプ特有の図太くコシのあるひずみからヒステリックで過激なビンテージファズサウンドまであらゆるジャンルに対応した多彩なひずみをカバーします。

各部の名称と使い方

① DISTORTION

(ディストーション・コントロール・ノブ)

ひずみの深さとサステインの幅を調整します。右に回すほど歪みは深くサステインの幅は広くなります。

② TONE (トーン・コントロール・ノブ)

エフェクト音の音質を調整します。右に回すほど中高音域が強調されます。

③ BALANCE

(バランス・コントロール・ノブ)

エフェクト音の出力音量を調整します。通常ノーマル音量とエフェクト時の音量が同レベルになる様に合わせます。

④ FOOT SWITCH (フットスイッチ)

エフェクトをオン/オフするスイッチです。踏む度にオン(LEDが点灯)/オフ(LEDが消灯)します。

⑤ INDICATOR (LEDインジケータ)

エフェクトがオンの状態で点灯/オフの状態で消灯します。バッテリー・コンディションも兼ねていますので、暗い場合や点灯しない時は、

電池が入ってないか、電池が消耗(電圧が低下)しています。裏ぶたのビス4本をはずし、新しい電池と交換しましょう。交換後は裏ぶたをもと通り取り付けましょう。

⑥ instrument

(インストルメント・ジャック)

入力ジャックです。ギターや他のエフェクター等の楽器、機器類の出力と接続します。プラグを差し込むと、自動的に電源が入ります。使用しない時はプラグをジャックから抜いておいてください。

⑦ amplifier

(アンプリファイヤー・ジャック)

出力ジャックです。アンプまたは他のエフェクター等の入力へ接続します。

⑧ DC・IN (電源入力ジャック)

ACアダプター(Maxon AC210またはAC310)を接続するジャックです。

- 暗いステージでも視認性の良いLEDの点灯によりエフェクト効果のON/OFFが一目で確認できます。また、バッテリー・コンディションも兼ねています。
- 9Vバッテリー-S-006または専用ACアダプター使用。

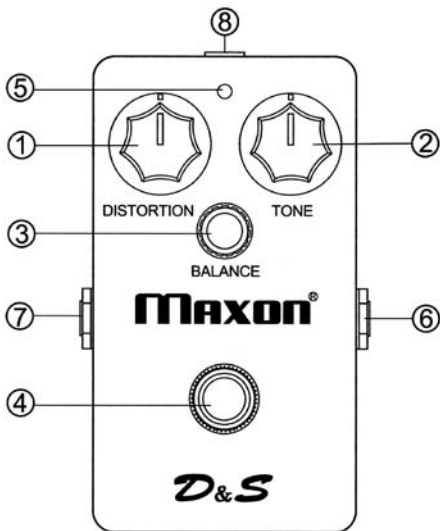

SAMPLE SETTING サンプルセッティング

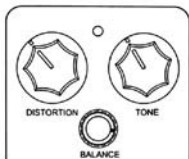

D&S No.1

ディストーション No.1 (ハムバックングPU)
オリジナルD&Sの持つパワー感、シャープさがストレートに出るD&Sの代表的ドライブ・サウンド。

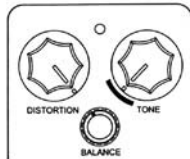

D&S No.4 '60s DIST (シングルPU)

シングルPUとトーンを甘く設定したD&Sによるファズ・タイプのディストーション。ソフトかつパワフルなシングルPUサウンドが得られる。(アンプ/クリーン)

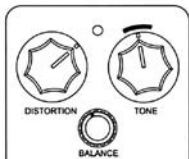

D&S No.2

ハイゲイン・オーバードライブ(シングルPU)
シングルPUとハイパワーなD&Sによるスタック・タイプ・アンプのハイゲイン・ドライブを再現。
アンプのクリーン・セッティングと使い分けると効果的。

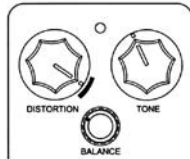

D&S No.5

パワフルDIST (ハムバックングPU)
深いディストーションによるパワフルでヘヴィなサウンド。
バックング、リード共に使えるハイパワー/トーン。

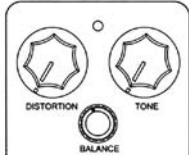

D&S No.3 リード・ドライブ

アンプ・ドライブにD&Sを加え、よりパワフルなリード・サウンドを作るセッティング。DISレベルがゼロでも充分はサウンドが得られるD&Sならではのトーンだ。

接続図

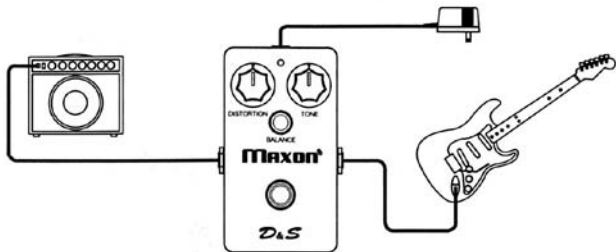

D & S (DISTORTION & SUSTAINER)

主な規格

入力インピーダンス	: 500k Ω
入力ジャック	: 1/4インチ標準ホンジャック
出力インピーダンス	: 10k Ω
出力ジャック	: 1/4インチ標準ホンジャック
コントロール	: DISTORTION, TONE, BALANCE
スイッチ	: NORMAL/EFFECT
入力換算ノイズ (IHF-A)	: -110dBu
最大増幅率	: 40dB
電源	: マンガン乾電池 S-006P 1本または専用ACアダプター
電源電圧	: DC9V (Battery)/DC10V (AC-Adaptor)
消費電流	: 6mA (9V)/7mA (10V)
ACアダプター	: MAXON AC210 (別売) AC100V入力 DC10V/200mA出力 (Center-/Sleeve+) : MAXON AC310 (別売) AC100V入力 DC10V/300mA出力 (Center-/Sleeve+)
寸法 (本体のみ)	: 61mm (幅) \times 112mm (奥行き) \times 35mm (高さ)
寸法 (突起物含む)	: 70mm (幅) \times 112mm (奥行き) \times 55mm (高さ)
重量	: 260g
同梱品	: マンガン電池 S-006P \times 1 製品保証書 \times 1 取扱説明書 \times 1 ストッパー \times 1

※規格及び外観は改良の為に予告なく変更する場合があります。

※(0dBu=0.775Vrms)

D&S II DISTORTION & SUSTAINER II

- 厚みのあるしんの太い音と自然で伸びやかなサステインが得られるソフトタイプのディストーションです。
- 耳ざわりなひずみを抑え、オーバードライブ的なチューブアンプ特有のフォームひずみから、鋭くひずんだディストーションサウンドまで幅広いひずみを作り出すことができます。

各部の名称と使い方

① DISTORTION

(ディストーション・コントロール・ノブ)

ひずみの深さとサステインの幅を調整します。右に回すほど歪みは深くサステインの幅は広くなります。

② TONE (トーン・コントロール・ノブ)

エフェクト音の音質を調整します。右に回すほど中高音域が強調されます。

③ BALANCE

(バランス・コントロール・ノブ)

エフェクト音の出力音量を調整します。通常ノーマル音量とエフェクト時の音量が同レベルになる様に合わせます。

④ FOOT SWITCH (フットスイッチ)

エフェクトをオン/オフするスイッチです。踏む度にオン(LEDが点灯)/オフ(LEDが消灯)します。

⑤ INDICATOR (LEDインジケータ)

エフェクトがオンの状態で点灯/オフの状態で消灯します。バッテリー・コンディションも兼ねていますので、暗い場合や点灯しない時は、

電池が入ってないか、電池が消耗(電圧が低下)しています。裏ぶたのビス4本をはずし、新しい電池と交換しましょう。交換後は裏ぶたをもと通り取り付けましょう。

⑥ instrument

(インストゥルメント・ジャック)

入力ジャックです。ギターや他のエフェクター等の楽器、機器類の出力と接続します。プラグを差し込むと、自動的に電源が入ります。使用しない時はプラグをジャックから抜いておいてください。

⑦ amplifier

(アンプリファイヤー・ジャック)

出力ジャックです。アンプまたは他のエフェクター等の入力へ接続します。

⑧ DC・IN (電源入力ジャック)

ACアダプター(Maxon AC210またはAC310)を接続するジャックです。

- 暗いステージでも視認性の良いLEDの点灯によりエフェクト効果のON/OFFが一目で確認できます。また、バッテリー・コンディションも兼ねています。
- 9Vバッテリー-S-006または専用ACアダプター使用。

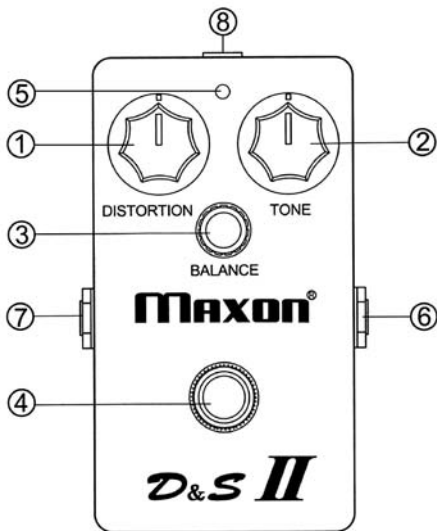

SAMPLE SETTING サンプルセッティング

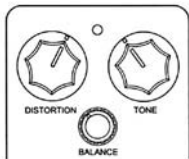

D&SII No.1

ナチュラル・ドライブ(シングルPU)

アンプのキャラクターを活かしながら、芯のしっかりとしたアンプ・ブースト系サウンドが得られるセッティング。

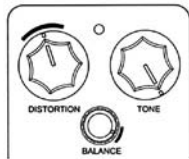

D&SII No.4 ハイゲイン・ブースト

アンプ側でのドライブを更にブーストするハイゲインタイプの歪み。

アンプ側のゲインVOLとDISTでバランスをとる。

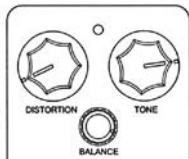

D&SII No.2

ナチュラル・ドライブ(ハムバッキングPU)

アンプのキャラクターを活かしながら、芯のしっかりとしたアンプ・ブースト系サウンドが得られるセッティング。

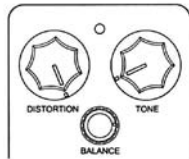

D&SII No.5

60'sタイプ・ディストーション

太く、コシのあるD&SIIならではの歪み。

トーンによってFUZZ風キャラクターもOK。

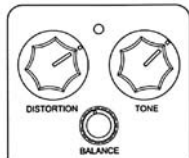

D&SII No.3

70's Drive

チューブ・アンプでの歪みをシミュレートしたコントロール性の良いドライブセッティング。

接続図

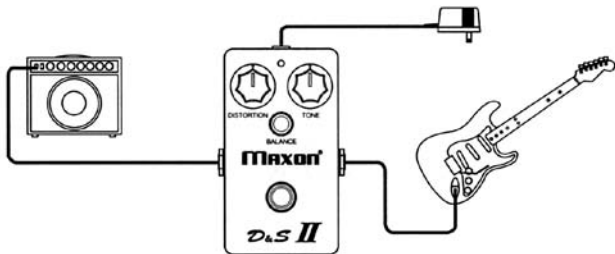

D & S II (DISTORTION & SUSTAINER II)

主な規格

入力インピーダンス	: 500k Ω
入力ジャック	: 1/4インチ標準ホンジャック
出力インピーダンス	: 10k Ω
出力ジャック	: 1/4インチ標準ホンジャック
コントロール	: DISTORTION, TONE, BALANCE
スイッチ	: NORMAL/EFFECT
入力換算ノイズ (IHF-A)	: -110dBu
最大増幅率	: 40dB
電源	: マンガン乾電池 S-006P 1本または専用ACアダプター
電源電圧	: DC9V (Battery)/DC10V (AC-Adaptor)
消費電流	: 7mA (9V)/8mA (10V)
ACアダプター	: MAXON AC210 (別売) AC100V入力 DC10V/200mA出力 (Center-/Sleeve+) : MAXON AC310 (別売) AC100V入力 DC10V/300mA出力 (Center-/Sleeve+)
寸法 (本体のみ)	: 61mm (幅) \times 112mm (奥行き) \times 35mm (高さ)
寸法 (突起物含む)	: 70mm (幅) \times 112mm (奥行き) \times 55mm (高さ)
重量	: 290g
同梱品	: マンガン電池 S-006P \times 1 製品保証書 \times 1 取扱説明書 \times 1 ストッパー \times 1

※規格及び外観は改良の為に予告なく変更する場合があります。

※(0dBu=0.775Vrms)

PT999 PHASE TONE

- 広いダイナミックレンジ、ライブはもちろんレコーディングでの活躍も約束するローノイズ設計。ギター、ベース、キーボードなど電子的に接続できるすべての楽器に使用できます。
- コントロールはスピードのみとシンプルながら、クリアでクセのない隠し味的フェイズ・サウンドから宇宙空間をウネりまくるような過激なフェイズ・サウンドまで幅広いサウンドメイクが可能。

各部の名称と使い方

- ① speed (スピード・コントロール・ノブ)
モジュレーション(ウネリ)の速さを調整します。右に回すほどウネリが速くなります。
- ② normal/phase shift
(ノーマル/エフェクト切り替えスイッチ)
エフェクトをオン/オフするスイッチです。踏む度にオン(LEDが点灯)/オフ(LEDが消灯)します。
- ③ INDICATOR (LEDインジケータ)
エフェクトがオンの状態で点灯/オフの状態では消灯します。バッテリー・コンディションも兼ねていますので、暗い場合や点灯しない時は、電池が入っていないか、電池が消耗(電圧が低下)しています。裏ぶたのビス4本をはずし、新しい電池と交換しましょう。交換後は裏ぶたをもと通り取り付けましょう。
- ④ instrument
(インストゥルメント・ジャック)
入力ジャックです。ギターや他のエフェクター等の楽器、機器類の出力と接続します。プラグを差し込むと、自動的に電源が入ります。使用しない時はプラグをジャックから抜いておいてください。
- ⑤ amplifier
(アンプリファイヤー・ジャック)
出力ジャックです。アンプまたは他のエフェクター等の入力へ接続します。
- ⑥ DC・IN (電源入力ジャック)
ACアダプター(Maxon AC210またはAC310)を接続するジャックです。

●暗いステージでも視認性の良いLEDの点灯によりエフェクト効果のON/OFFが一目で確認
できます。また、バッテリー・コンディションも兼ねています。

●9VバッテリーS-006または専用ACアダプター使用。

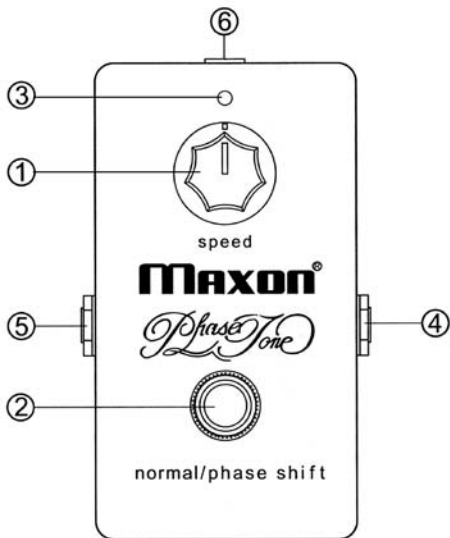

SAMPLE SETTING サンプルセッティング

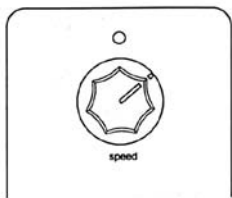

PT999 No.1
ブルースフェイズ
ドライブ・サウンドに加えるブルージーなフェイジング。
Jヘン風フリースにピッタリのサウンド。

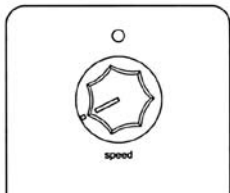

PT999 No.3
スムーズ・ソロ
ドライブ・サウンドでのソロ・ワークをより太く、滑らかにさせる隠し味的フェイズ・サウンド。

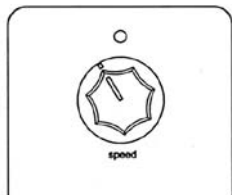

PT999 No.2
70'sフェイズ (クリーン系)
16ビート系カッティングとベストマッチな王道のフェイズサウンド。

接続図

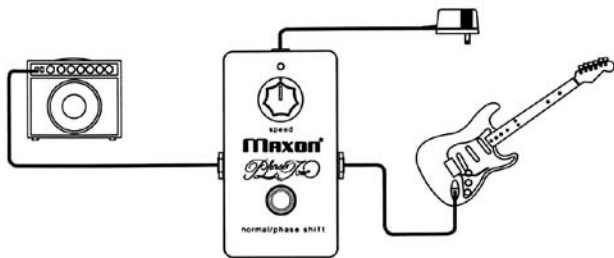

PT999 (PHASE TONE)

主な規格

入力インピーダンス	: 500k Ω
入力ジャック	: 1/4インチ標準ホンジャック
出力インピーダンス	: 10k Ω
出力ジャック	: 1/4インチ標準ホンジャック
コントロール	: SPEED
スイッチ	: NORMAL/EFFECT
最大入力レベル	: 0dBu
入力換算ノイズ (IHF-A)	: -80dBu
スピード周波数	: 0.2Hz~14Hz
電源	: 6F22 (S-006P) 9Vマンガン乾電池1本またはACアダプター
電源電圧	: DC9V (Battery)/DC10V (AC-Adaptor)
消費電流	: 12mA (9V)/14mA (10V)
ACアダプター	: MAXON AC210 (別売) AC100V入力 DC10V/200mA出力 (Center-/Sleeve+) MAXON AC310 (別売) AC100V入力 DC10V/300mA出力 (Center-/Sleeve+)
寸法 (本体のみ)	: 61mm (幅) × 112mm (奥行き) × 35mm (高さ)
寸法 (突起物含む)	: 70mm (幅) × 112mm (奥行き) × 55mm (高さ)
重量	: 270g
同梱品	: マンガン電池 S-006P×1 製品保証書×1 取扱説明書×1 ストッパー×1

※規格及び外観は改良の為予告なく変更する場合があります。

※(0dBu=0.775Vrms)

GE601 GRAPHIC EQUALIZER

- 100Hzから3.2kHzという音色を決定する上で重要な6バンドの音域をカバーすることで、きめ細やかな音質補正から大胆な音色変化まで自由自在な音作りが可能です。レベル・コントロールを装備し、エフェクトON/OFF時の音量差を調節できます。
- エレクトリック・ギターの音色をエレアコ風サウンドにしたり、ハムバックングP.U.ギターでシングルP.U.風のシャープなサウンドを奏でるなど多彩なバリエーションを作りだすことができます。

各部の名称と使い方

- ① 100Hz、200Hz、400Hz、800Hz、1.6KHz、3.2KHzの各周波数素子は、音作りに合わせてセットします。上にスライドすると12dBブースト(増幅)し、下にスライドすると12dBカット(減衰)します。
- ② LEVEL (レベルコントロール)
全帯域のレベルをコントロールします。上にスライドすると12dBブースト(増幅)し、下にスライドすると12dBカット(減衰)します。
- ③ FOOT SWITCH (フットスイッチ)
エフェクトをオン/オフするスイッチです。踏む度にオン(LEDが点灯)/オフ(LEDが消灯)します。
- ④ INDICATOR (LEDインジケータ)
エフェクトがオンの状態で点灯/オフの状態では消灯します。バッテリー・コンディションも兼ねていますので、暗い場合や点灯しない時は、電池が入ってないか、電池が消耗(電圧が低下)しています。裏ふたのビス4本をはずし、新しい電池と交換しましょう。交換後は裏ふたをもと通り取り付けましょう。
- ⑤ instrument
(インストゥルメント・ジャック)
入力ジャックです。ギターや他のエフェクター等の楽器、機器類の出力と接続します。プラグを差し込むと、自動的に電源が入ります。使用しない時はプラグをジャックから抜いておいてください。
- ⑥ amplifier
(アンプリファイヤー・ジャック)
出力ジャックです。アンプまたは他のエフェクター等の入力へ接続します。
- ⑦ DC・IN (電源入力ジャック)
ACアダプター(Maxon AC210またはAC310)を接続するジャックです。

- 暗いステージでも視認性の良いLEDの点灯によりエフェクト効果のON/OFFが一目で確認できます。また、バッテリー・コンディションも兼ねています。
- 9Vバッテリー-S-006または専用ACアダプター使用。

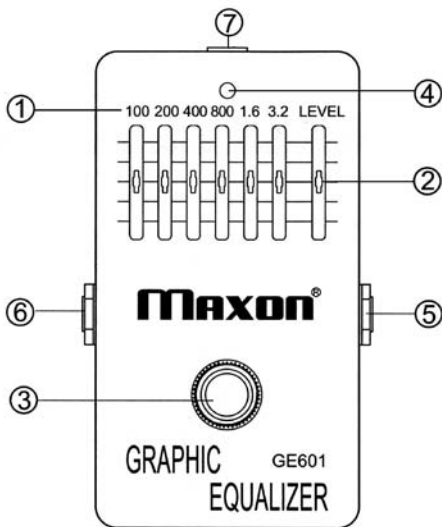

SAMPLE SETTING サンプルセッティング

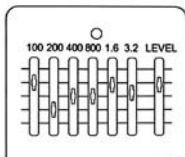

GE601 No.1 アクティブ・ベース (ハムバックングPU)
パッシブ・タイプのベースに、GE601をプリアンプとして使用した、アクティブ・サウンドのセッティング。サンプルはパッシブタイプにイコライザーで、アクティブ特有のクリアー感を作っている。

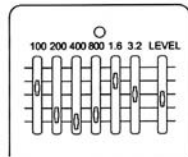

GE601 No.4 HUM→SINGLE
ハムバックング・ピックアップの中域をカットし、シングル系のシャープなサウンドを作るセッティング。バイパス/オンによって、2タイプのキャラクターを得ることができる。

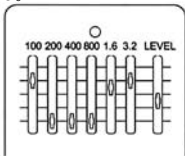

GE601 No.2 ソリッド→エレアコ
STタイプのシングル・ピックアップをGE601でエレアコ風のサウンドへチェンジするセッティング。中低域をカットし、ピエゾ・タイプのブライツさを強調している。

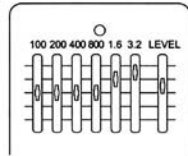

GE601 No.5 HI BOOST
ハムバックング・ピックアップでのドライブ・サウンドにエッジを加えるセッティング。
歪みによるコモリ感をなくすリード・ドライブ向け。

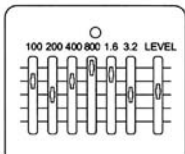

GE601 No.3 STブースト
STタイプのシングルPUサウンドにパワー感を加えるイコライジング。中域をブーストし、リード向けのトーンに変化させる。

接続図

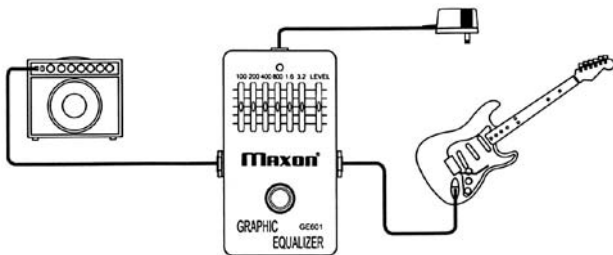

GE601 (GRAPHIC EQUALIZER)

主な規格

入力インピーダンス	: 500k Ω
入力ジャック	: 1/4インチ標準ホンジャック
出力インピーダンス	: 10k Ω
出力ジャック	: 1/4インチ標準ホンジャック
コントロール	: 100Hz, 200Hz, 400Hz, 800Hz, 1.6KHz, 3.2KHz, LEVEL
スイッチ	: NORMAL/EFFECT
最大入力レベル	: 4dBu
入力換算ノイズ (IHF-A)	: -100dBu
電源	: マンガン乾電池 S-006P 1本または専用ACアダプター
電源電圧	: DC9V (Battery)/DC10V (AC-Adaptor)
消費電流	: 11mA (9V)/12mA (10V)
ACアダプター	: MAXON AC210 (別売) AC100V入力 DC10V/200mA出力 (Center-/Sleeve+) MAXON AC310 (別売) AC100V入力 DC10V/300mA出力 (Center-/Sleeve+)
寸法 (本体のみ)	: 61mm (幅) × 112mm (奥行き) × 35mm (高さ)
寸法 (突起物含む)	: 70mm (幅) × 112mm (奥行き) × 55mm (高さ)
重量	: 240g
同梱品	: マンガン電池 S-006P×1 製品保証書×1 取扱説明書×1 ストッパー×1

※規格及び外観は改良の為に予告なく変更する場合があります。

※(0dBu=0.775Vrms)

CP101 COMPRESSOR

- 音やせやフラつき、音色変化が少なく、しかも徹底したローノイズ設計を追求した自然でクリアなコンプレッション効果が得られます。
- リズムカッティング時の音のツブ立ちを揃えるリミッター的効果やリード時の抜群なアタック感と音伸びの良さなどハイ・クオリティな音を約束。ベース、エレアコにもその効果を十二分に発揮します。

各部の名称と使い方

① SUSTAIN

(サステイン・コントロール・ノブ)

ピッキングしてから音が減衰するまでの時間を調整します。右に回すほどコンプレッションが深くかかり、音が伸びます。

② LEVEL (レベル・コントロール・ノブ)

エフェクト音の出力音量を調整します。通常ノーマル音量とエフェクト時の音量が同レベルになる様に合わせます。

③ normal / effect

(ノーマル/エフェクト切り替えスイッチ)

エフェクトをオン/オフするスイッチです。踏む度にオン(LEDが点灯)/オフ(LEDが消灯)します。

④ INDICATOR (LEDインジケータ)

エフェクトがオンの状態で点灯/オフの状態で消灯します。バッテリー・コンディションも兼ねていますので、暗い場合や点灯しない時は、電池が入ってないか、電池が消耗(電圧が低下)しています。裏ふたのビス4本をはずし、新し

い電池と交換しましょう。交換後は裏ふたをもと通り取り付けましょう。

⑤ instrument

(インストゥルメント・ジャック)

入力ジャックです。ギターや他のエフェクター等の楽器、機器類の出力と接続します。プラグを差し込むと、自動的に電源が入ります。使用しない時はプラグをジャックから抜いておいてください。

⑥ amplifier

(アンプリファイヤー・ジャック)

出力ジャックです。アンプまたは他のエフェクター等の入力へ接続します。

⑦ DC・IN (電源入力ジャック)

ACアダプター (Maxon AC210またはAC310) を接続するジャックです。

●暗いステージでも視認性の良いLEDの点灯によりエフェクト効果のON/OFFが一目で確認
できます。また、バッテリー・コンディションも兼ねています。

●9VバッテリーS-006または専用ACアダプター使用。

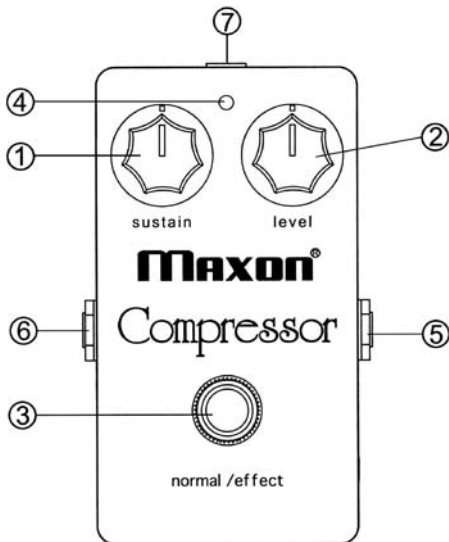

SAMPLE SETTING サンプルセッティング

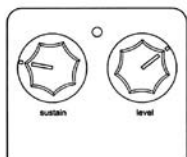

CP101 No.1 BASS用スタンダードコンプレッション
MTRなどへのBASS録音にも使えるセッティング。チョッ
パースラップなどのアタックをSUSTAINでコントロールす
る。

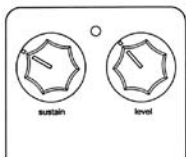

CP101 No.4 リミッター・セッティング(シングルPU)
ドライブ/クリーン系共にコード・サウンドのツブを揃え、
バランスの良いアタックが得られるセッティング。

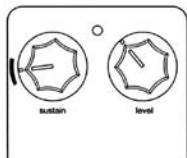

CP101 No.2 エレアコ用リミッター・セッティング
フィンガーピッキング/アルペジオなどのアタックを揃え、
バランスの良いトーンを得るリミッター的セッティング、
MTR録音にも便利。

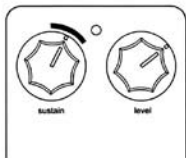

CP101 No.5 ドライブ+サスティン(ハムバックングPU)
アンプ側でのドライブ・サウンドにCP101でサスティンを
加え、より滑らかなリード・サウンドを作る。

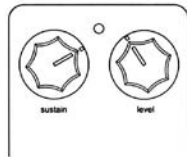

CP101 No.3 クリーン・リード(シングルPU)
クリーン・サウンドでのソコに向けたセッティング。
コンプレッサーならではのクリーン+サスティンが得られる。

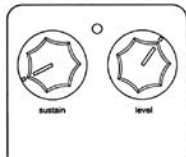

CP101 No.6
リミッター・セッティング(ハムバックングPU)
ドライブでのコード・リフ、クリーンでのアルペジオなどの
ツブを揃えるセッティング。

接続図

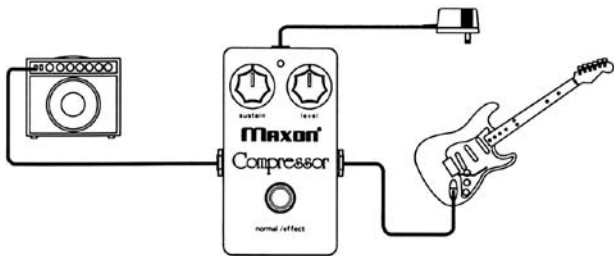

CP101 (COMPRESSOR)

主な規格

入力インピーダンス	: 500k Ω
入力ジャック	: 1/4インチ標準ホンジャック
出力インピーダンス	: 10k Ω
出力ジャック	: 1/4インチ標準ホンジャック
コントロール	: SUSTAIN, LEVEL
スイッチ	: NORMAL/EFFECT
最大入力レベル	: 2dBu
最大出力レベル	: 0dBu
入力換算ノイズ (IHF-A)	: -100dBu
電源	: マンガン乾電池 S-006P 1本または専用ACアダプター
電源電圧	: DC9V (Battery) / DC10V (AC-Adaptor)
消費電流	: 11mA (9V) / 12mA (10V)
ACアダプター	: MAXON AC210 (別売) AC100V入力 DC10V/200mA出力 (Center-/Sleeve+) : MAXON AC310 (別売) AC100V入力 DC10V/300mA出力 (Center-/Sleeve+)
寸法 (本体のみ)	: 61mm (幅) \times 112mm (奥行き) \times 35mm (高さ)
寸法 (突起物含む)	: 70mm (幅) \times 112mm (奥行き) \times 55mm (高さ)
重量	: 270g
同梱品	: マンガン電池 S-006P \times 1 製品保証書 \times 1 取扱説明書 \times 1 ストッパー \times 1

※規格及び外観は改良の為に予告なく変更する場合があります。

※(0dBu=0.775Vrms)

電池交換

- この製品は6LR61, 6F22 9V電池を1本使用しております。
- 電池の交換は図の手順に従ってください。

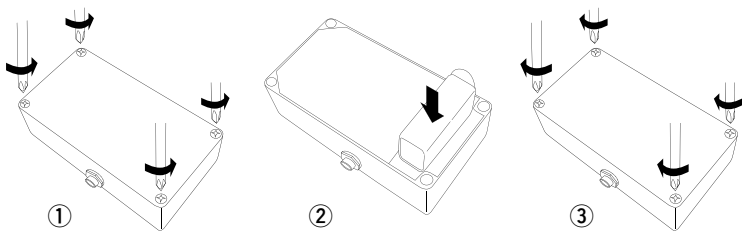

※電池の交換はバッテリー・スナップと電池の接続が確実であること、電池の極性に注意してください。

取扱上の注意

- ギター、エフェクター、アンプ等へのプラグ接続は、接続されるほかの機器へのノイズによる損傷を防ぐためにエフェクター、アンプ等のボリュームを絞ってしてから接続してください。
- 電池を長持ちさせるため、使用しない時はインプット・ジャックからプラグを抜いてください。
- 長時間使用しない時は、電池を抜きとってください。
- LEDが暗くなったり点灯しない時は電池の電圧低下を意味します。このような場合効果が弱くなったり音が歪んだりしますので早めに電池を交換してください。
- ACアダプタは必ずマクソン製品をお使いください。指定外のものをご使用になるとトラブルの原因になります。
- 操作上必要なもの以外の止めネジ類には触れないでください。

お客様または第三者が、この製品の誤った取り扱い、故障、その他の不具合、またはこの製品の使用によって受けられた損害については、法令上の賠償責任が認められる場合を除き、当社は一切その責任を負いません。あらかじめご了承ください。

本製品の故障、誤動作または不具合による、コンサートやイベントなどにかかわる損害、及びお客様または第三者が製品利用の機会を逸したために発生した損害など、付随的損害の補償については、当社は一切責任を負いません。あらかじめご了承ください。

株式会社 日伸音波製作所

〒390-0851 松本市島内4172-1

TEL : 0263-40-1403 FAX : 0263-40-1410

www.maxon.co.jp sales@maxon.co.jp

製品仕様及び製品外観などは、改良のため予告なく変更することがあります。



NISSHIN ONPA CO., LTD.

4172-1 Shimauchi, Matsumoto-City, Nagano, 390-0851 Japan

TEL:+81-263-40-1403 FAX:+81-263-40-1410

www.maxon.co.jp sales@maxon.co.jp

All specifications are subject to change for improvement without notice or obligation.
Sample setting by Shiro Tanigawa

UMN-FSE-0401A Copyright ©1999 - 2007 NISSHIN ONPA CO.,LTD. All rights reserved.
May 2007 Printed in Japan

